



**IDU0080**

# **Veebiteenused ja Interneti-lahenduste arhitektuur”**

Enn Õunapuu [enn.ounapuu@ttu.ee](mailto:enn.ounapuu@ttu.ee)



# Millest räägime

- Sissejuhatus ainesse
  - Millest kursuse jooksul räägime?
  - Mis on aine eesmärk?
- Praktikatundide korraldus ja eesmärk
- Praktilised ülesanded, tähtajad, hindamise kord
- Järgmise loengu ja praktikatunni tutvustus

- 
- Mis on hajussüsteem?
  - Mille poolest erineb autonoomsest süsteemist?

# Kursuse eesmärk

- Aine eesmärk: õpetada infosüsteemide arendamisel mõtlema hajussüsteemide võtmes
  - Õpime tundma hajussüsteemide poolt pakutavaid võimalusi
  - Õpime arvestama ohtude ja piirangutega
  - Harjutame hajussüsteemide arendamist praktikas
  - Tutvume olemasolevate võimalustega Eestis ja mujal

# Hajussüsteemi mõiste

A distributed system is a computing system in which a number of components cooperate by communicating over a network.

Hajutatud süsteem on arvutisüsteem, kus erinevad komponendid teevad koostööd kasutades omavahelist kommunikatsiooni üle arvutivõrgu.

Presentation Layer

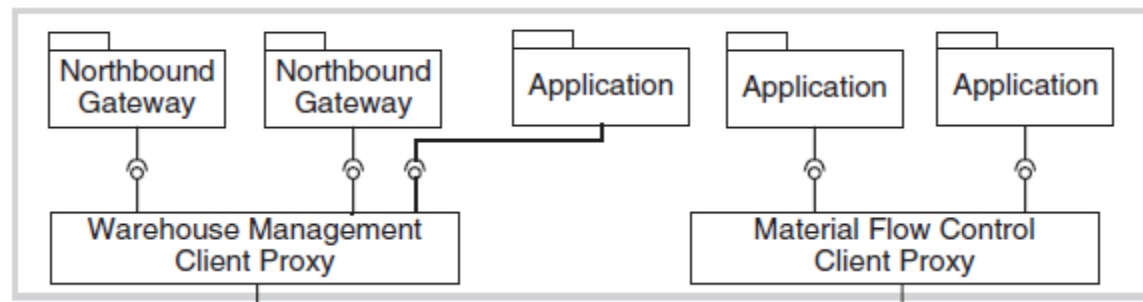

Network

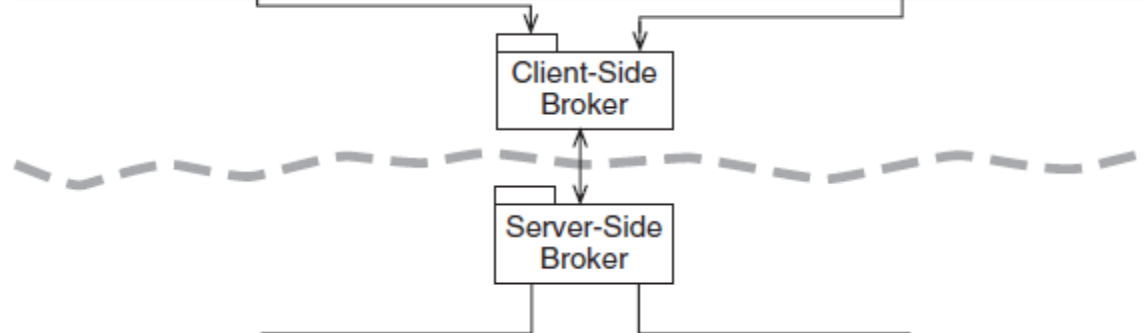

Business Layer

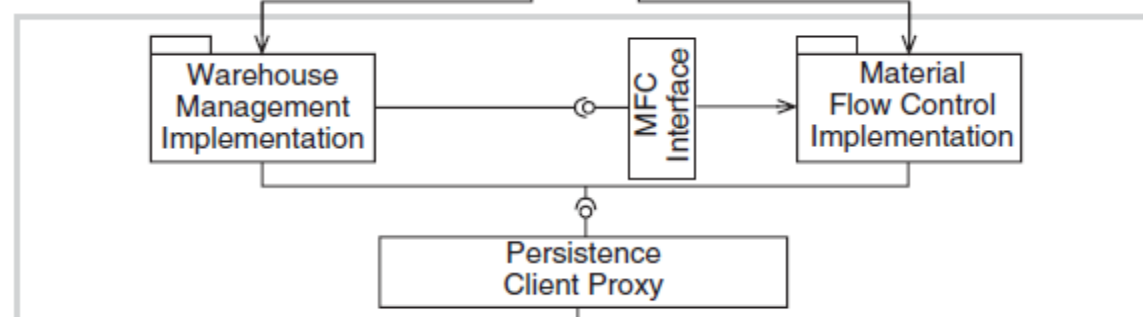

Network

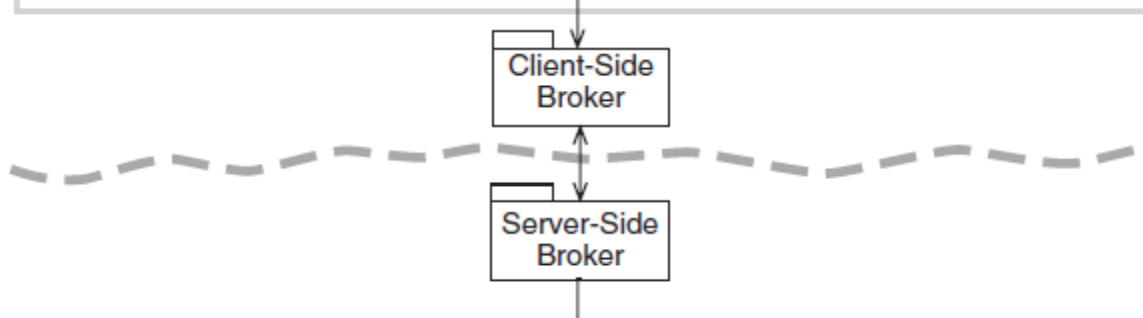

Infrastructure Layer

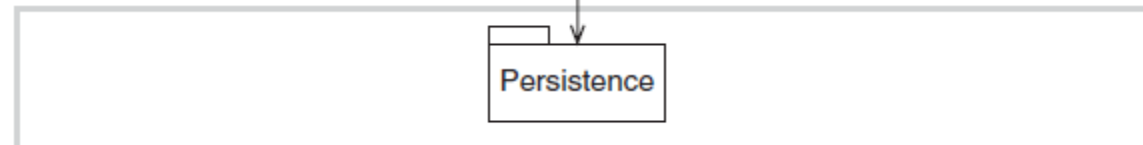

# Sünkroonne ja asünkroonne sidestus

Põhiline vahe sünkroonse ja asünkroonse kommunikatsiooni vahel

- Sünkroonne on request response tüüpi
- Asünkroonne – teadetele orienteeritud kesvara kasutatav - Java Messaging Service (JMS) Microsoft MQ, IBM MQ, BEA MQ

# Teadete edastamine

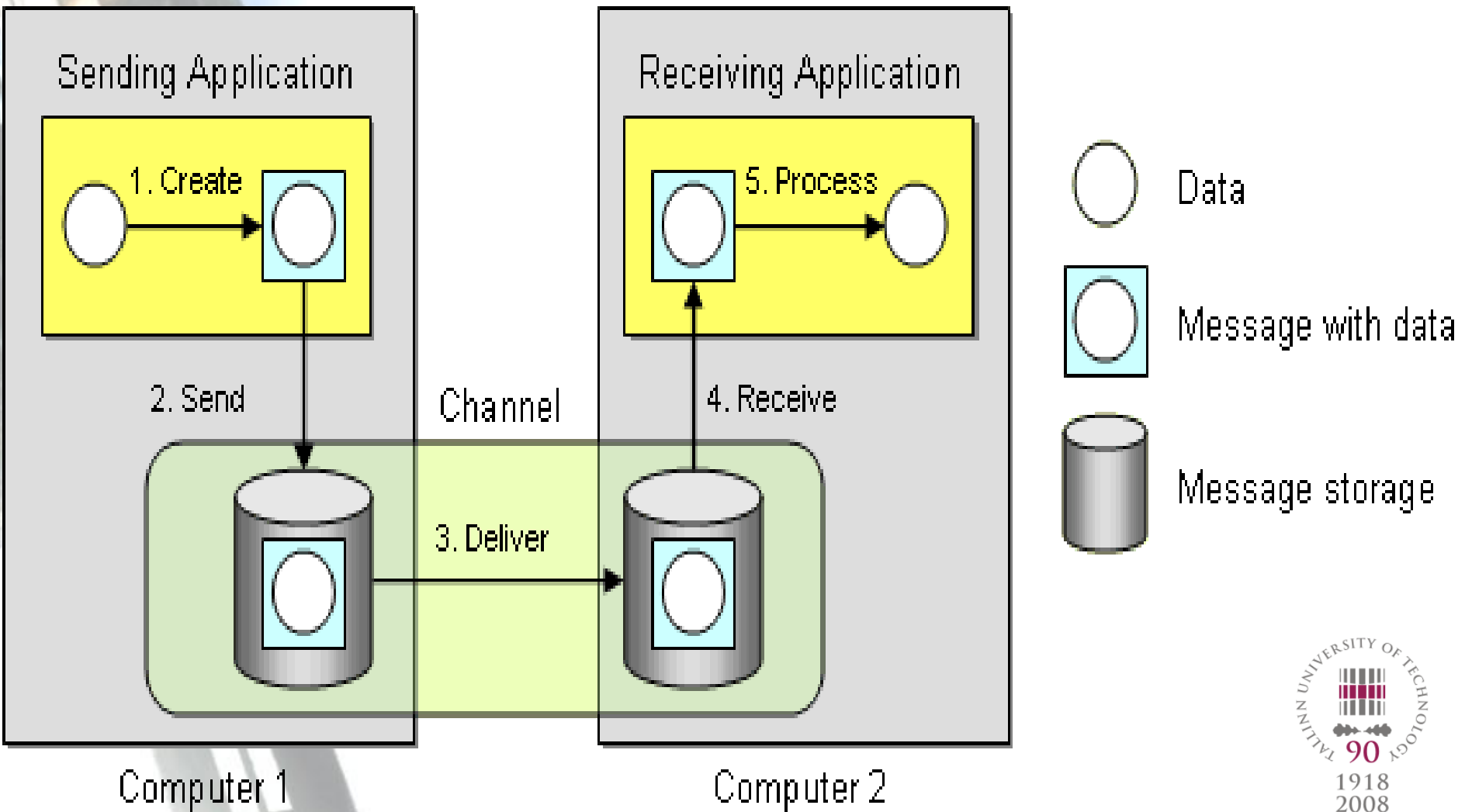



# Sünkroonne ja asünkroonne

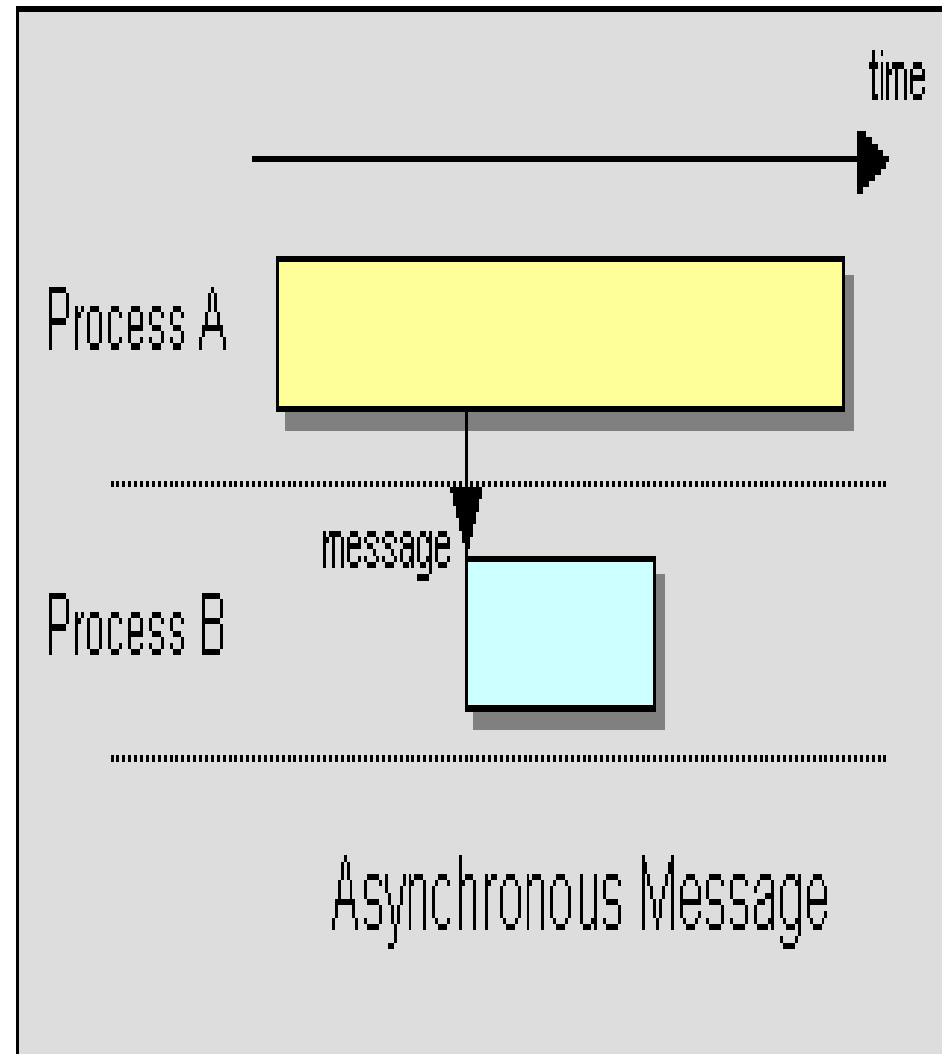
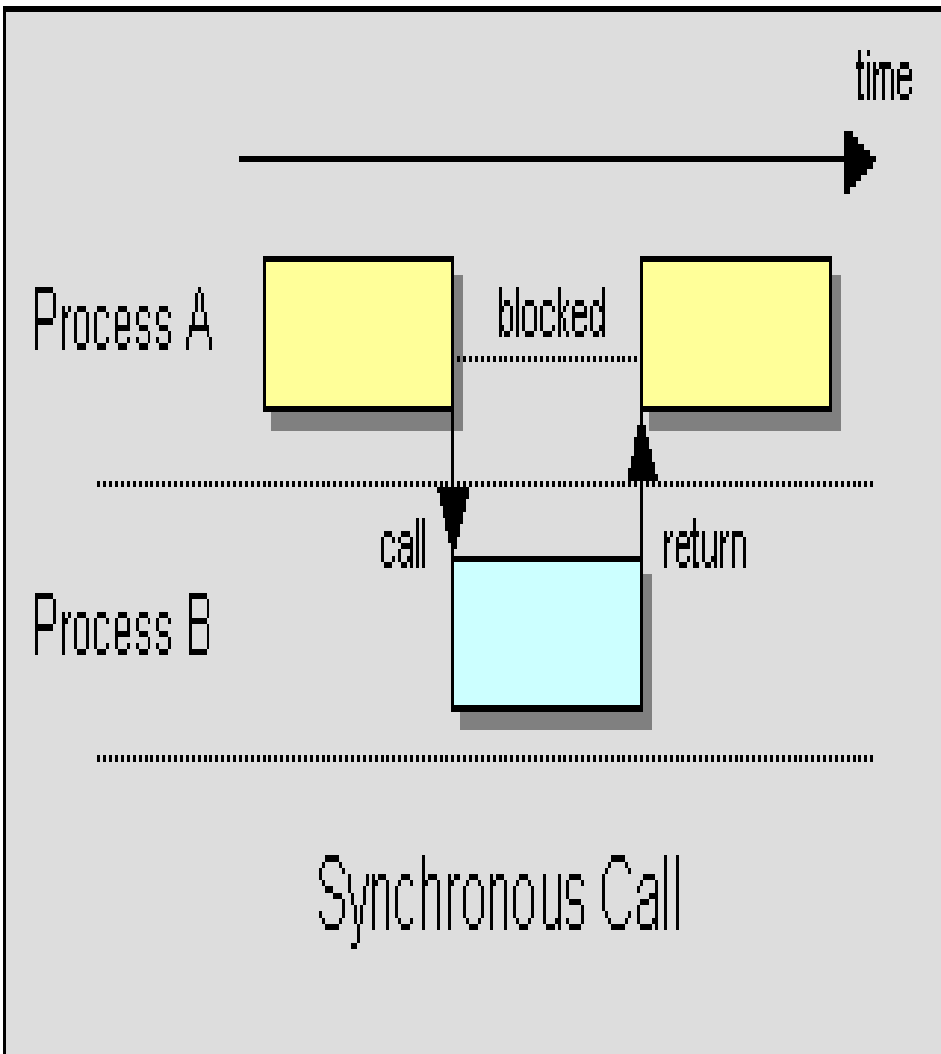

# Raising the Bar on Abstraction

TP Monitors / OTM's

- *XA Protocols*

---

Functions -> Objects -> Components -> Services

**Distributed Objects**

- *Object Request Brokers*
- *Strong Platform Affinity due to binary wire protocols*

# Ettevõtte teenuste siin (enterprise service bus)

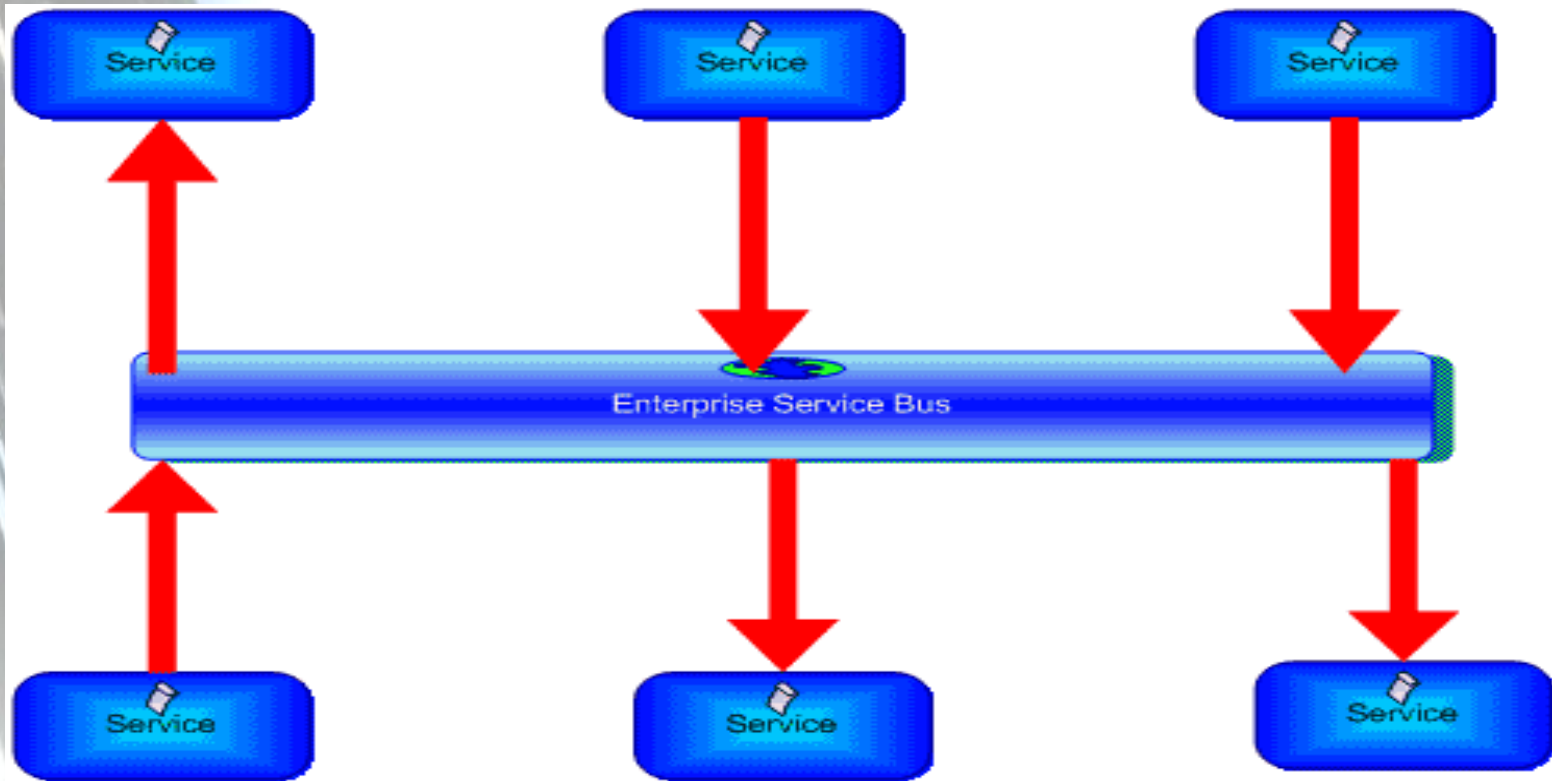

# Näited

- Tulude deklaratsioon
- Telema ja Earvekeskus
- Ettevõtte sisene integratsioon ja ettevõtete vaheline integratsioon

# Kursuse keskkond

- Eclipse 3.5 with WTP.
- CXF Web Services (Incubation)
- JAX-WS Tools (Incubation)
- Subclipse

# Praktikumid

kolmapäev: 14:00-15:30 - harjutus 1-16

Teadur Tarmo Veskioja, lektor Raul Liivrand ICT-401

rühmad: IABB61, IABB62

neljapäev: 14:00-15:30 - harjutus 1-16

lektor Raul Liivrand ICT-403

rühmad: IABB63

neljapäev: 16:00-17:30 - harjutus 1-16

Teadur Tarmo Veskioja, tunnitasuline Irina Kelder ICT-401

rühmad: IAPM21, IAPM22

# Aine hindamine ja reeglid

Eksamihinde määrab praktiliste tööde ning eksamitöö eest saadud punktide summa:

5 praktilist ülesannet kokku **95** punkti:

1. Arendusvahendid - 0 punkti
2. Sünkroonne hajussüsteemi päring - 15 punkti
3. Asünkroonne hajussüsteemi päring - 15 punkti
4. Hajuspäringu veahaldus - 15 punkti
5. Hajussüsteemi integratsioon, OpenERP - 25 punkti
6. Kompleksne ülesanne - 25 punkti

Eksamiks on 6nda ülesande kaitsmine + 1-2 lisaküsimust (5p). Kompleksülesande (6.ülesande) eest peab saama vähemalt 15 punkti.

# Tähajad

- Kõik tähtajad on kell 12:00 Eesti aja järgi (GMT +2:00)
- Tähtaegse kodutöö esitamise fikseerime SVN *commit* aja järgi

Hindamisel peab kinni pidama tähtaegadest:

- kuni nädal hilinemist miinus 25% hindest
- kuni 2 nädalat hilinemist miinus 50%
- üle 2 nädala hilinemist 0 punkti.



# Gruppide moodustamine

- Gruppide moodustamine, igas grupis 3-4 tudengit
  - registreerimine kursuse kodulehel
    - grupi liikmete nimed ja koodid ning grupi kontakt e-mail
    - millise rühma töös osaletakse
  - NB! Ühtegi tundi ei mahu üle 22 tudengi!
  - kinnituseks saate mõne päeva jooksul e-maili Subversion kasutaja andmetega
  - mida varem, seda parem. Viimane registreerimise tähtaeg: punase joone päev 14. veebruar



Kogu info kursuse kohta kursuse kodulehel:  
<http://cloud.ld.ttu.ee/idu0080/>



# Suured tänud!!!

Jõudu tööle!!!

